

DigiSense™

PIR & QUAD Detectors

Models: Digi RK415PR Digi RK415PQ



RISCO

GROUP

Creating Security Solutions
With Care.
riscogroup.com

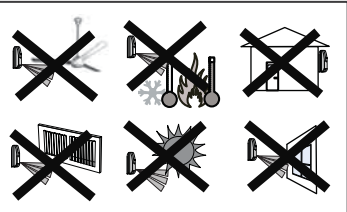

RISCO Group Contacting Info

RISCO Group is committed to customer service and product support. You can contact us through our website (www.riscogroup.com) or at the following telephone and fax numbers:

UK Tel: +44-161-655-5500

E-mail: support-uk@riscogroup.com

ITALY Tel: +39-02-66590054

E-mail: support-it@riscogroup.com

SPAIN Tel: +34-91-490-2133

E-mail: support-es@riscogroup.com

FRANCE Tel: +33-164-73-28-50

E-mail: support-fr@riscogroup.com

BELGIUM (Benelux) Tel: +32-2522-7622

E-mail: support-be@riscogroup.com

U.S.A Tel: +1-631-719-4400

E-mail: support-usa@riscogroup.com

BRASIL Tel: +55-11-3661-8767

E-mail: support-br@riscogroup.com

CHINA (Shanghai) Tel: +86-21-52390066

E-mail: support-cn@riscogroup.com

CHINA (Shenzhen) Tel: +86-755-82789285

E-mail: support-cn@riscogroup.com

SINGAPORE Tel: +65-66222388

E-mail: support-sg@riscogroup.com

POLAND Tel: +48-22-500-28-40

E-mail: support-pl@riscogroup.com

ISRAEL Tel: +972-3-963-7777

E-mail: info@riscogroup.com

EN 50131-2-2 Grade 2 Environmental Class II



© RISCO Group 01/2013

5IN1414 C

1

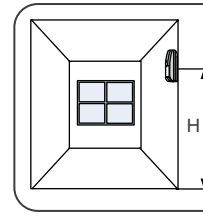
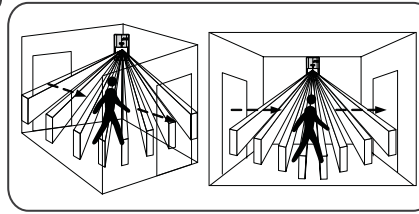

EN	Model / Lens	Wide angle (H)	Corridor (LLPL02) (H)	Curtain (LLPL03) (H)
FR	Numéro de Modèle	Lentille grand angle	Lentille couloir (LLPL02)	Lentille rideau (LLPL03)
SP	Modelo / Lente	Lente gran angular	Lente pasillo (LLPL02)	Lente cortina (LLPL03)
IT	Modello	Lenti grandangolo	Lenti corridoio (LLPL02)	Lenti a tenda (LLPL03)
PR	Códigos	Lente de ángulo aberto	Lente de corredor (LLPL02)	Lente de cortina (LLPL03)
PL	Symbol / Model	Soczewka szerokokątna	Soczewka korytarzowa (LLPL02)	Soczewka kurtynowa (LLPL03)
	RK415PR	2m-3m (6'7" - 8'10")	2.5m (82.4")	1.5m (Typical)
	RK415PQ	2m-3m (6'7" - 8'10")	2.5m (82.4")	1.5m (Typical)

RK415PR Wide Angle Lens

Top View

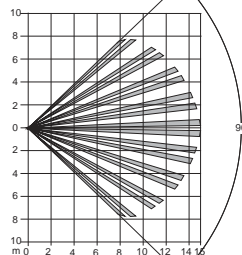

Side View

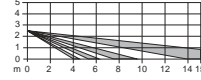

RK415PQ Wide Angle Lens

Top View

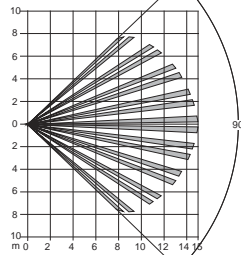

Side View

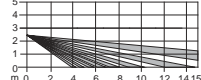

RK415PR Corridor Lens (LLPL02)

Top View

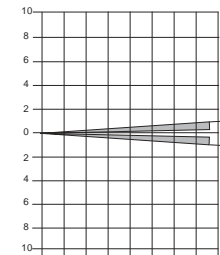

Side View

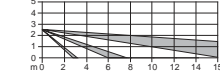

RK415PR Curtain (LLPL03)

Top View

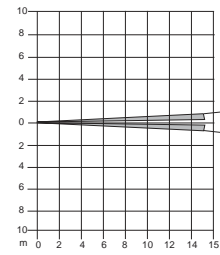

Side View

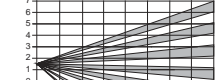

2 Mounting

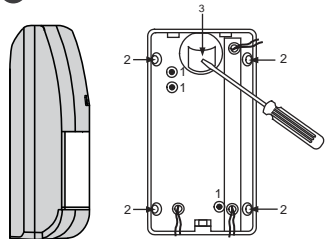

	1	2	3
EN	Wall mounting	Corner mounting	Swivel knockout
FR	Montage mural	Montage en coin	Trou pré-percé pour support
SP	Montaje en pared	Montaje en rincón	Agujero pre-marcado para rótula
IT	Montaggio su parete piana	Montaggio ad angolo	Fori a sfondare per snodo
PR	Montagem na parede	Montagem no canto	Destacável: Suporte giratório
PL	Mocowanie do ściany	Mocowanie w narożniku	Miejsce mocowania uchwyty

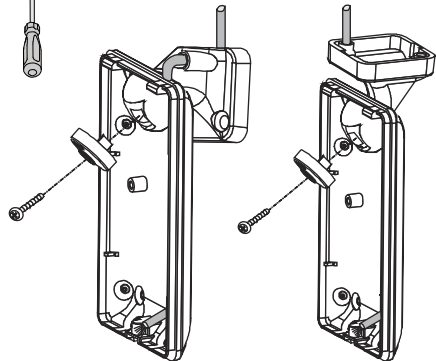

EN Swivel Mounting

- Remove the swivel entry knockout and cable entry knockouts located on the detectors base.
- If required, remove wires entry knockouts on the swivel.
- Attach the swivel to the selected location on the wall or the ceiling.
- Attach base to swivel using the supplied plastic washer and attaching screw.
- Feed the cables into the detector base.

SP Montaje de la Rótula

- Abrir los agujeros pre-marcados en la base del detector para la rótula y la entrada de cables.
- Si es necesario, romper en la rótula los agujeros pre-marcados para pasar el cableado.
- Fijar la rótula en la ubicación deseada en la pared o el techo.
- Fijar la rótula a la base mediante la arandela de plástico y el tornillo de fijación suministrados.
- Introducir los cables en la base del detector.

IT Installazione dello Snodo

- Rimuovere i fori a sfondare per lo snodo e per il cavo posizionati sulla base del rivelatore.
- Se necessario, rimuovere sullo snodo il foro a sfondare per il cavo.
- Montare lo snodo a parete o a soffitto nella posizione desiderata.
- Montare la base allo snodo utilizzando il supporto in plastica fornito e fissare la vite.
- Infilare il cavo nella base del rivelatore.

PL Montaż uchwyty

- Usunąć zaślepki otworów do montażu uchwyty oraz do wprowadzania przewodów, znajdujące się w tylnej części obudowy detektora.
- Jeżeli zachodzi taka potrzeba usunąć zaślepki otworów do wprowadzania przewodów, znajdujące się w uchwycie.
- Przymocować uchwyt w wybranej lokalizacji na ścianie lub suficie.
- Przymocować tylną część obudowy detektora do uchwyty, wykorzystując dołączoną podkładkę oraz wkręt.
- Przeprowadzić okablowanie do wnętrza detektora.

PR Montagem do Suporte Giratório

- Remova as coberturas destacáveis das entradas de cabos e do suporte localizadas na base do detector.
- Se necessário, remova a cobertura destacável de entrada de cabos no suporte.
- Fixe o suporte giratório ao local selecionado na parede ou no teto.
- Fixe a base do suporte usando a arandela plástica fornecida e prendendo o parafuso.
- Introduza os cabos à base do detector.

FR Support de fixation

- Libérer les trous pré-perçés de l'entrée du support et de l'entrée des câbles situés sur la base du détecteur.
- Si nécessaire, libérer les trous pré-perçés de l'entrée des câbles sur le support de fixation.
- Fixer le support de fixation à l'emplacement souhaité, sur un mur ou un plafond.
- Fixer la base du détecteur sur le support de fixation en utilisant les rondelles plastiques et les vis fournies.
- Emmener les câbles dans la base du détecteur.

3 Terminal Wiring

<input type="checkbox"/>	<input type="checkbox"/>	<input type="checkbox"/>	<input type="checkbox"/>	<input type="checkbox"/>	<input type="checkbox"/>
LED	TAMPER	ALARM	-12V+		

EN Terminal Connection

- 12VDC: Power supply inputs
- ALARM: NC Dry Contact switch
- TAMPER: NC Dry Contact switch
- LED: 12VDC activated input.
LED is enabled if it is not connected or the 12VDC is applied.
The LED is disabled if GND is applied.

FR Connexion

- 12VDC: alimentation électrique
- ALARM: contact sec NF d'alarme
- TAMPER: contact sec NF d'autoprotection
- LED: Entrée activable par 12VDC.
La LED est active si non connectée ou si 12 VDC est appliqué sur cette entrée.
La LED est désactivée si la masse est appliquée sur cette entrée.

PR Terminais de Conexão

- 12VDC: Entrada de alimentação
- ALARME: Relé de contato seco NF
- TAMPER: Relé de contato seco NF
- LED: Entrada ativada de 12 VDC
O LED está habilitado caso não está conectado ou o 12VDC está aplicado.
O LED está desabilitado caso está conectado ao GND (aterramento).

FR

IT Collegamento dei Morsetti

- 12VDC: Ingresso alimentazione
- ALARM: Relé d'allarme NC libero da tensione
- TAMPER: Relé di tamper NC libero da tensione
- LED: morsetto usato per controllare da remoto il LED. Il LED è abilitato se non viene collegato niente o se è applicata una tensione 12Vcc. Il LED è disabilitato se viene applicato un riferimento negativo di alimentazione 0V.

SP Borne de Conexión

- 12VDC: Entrada de alimentación
- ALARM: Relé de Contacto Seco N.C.
- TAMPER: Relé de Contacto Seco N.C.
- LED: Entrada activada 12 Vcc.
El LED está activado si no hay nada conectado o se aplican 12 Vcc.
El LED está desactivado si se aplican 0 V.

PL Podłączenie

- 12VDC: Zasilanie czujki
- ALARM: Zaciski alarmowe NC
- TAMPER: Zaciski sabotazowe NC
- LED: wejście aktywacyjne 12VDC
LED jest aktywny jeżeli wejście jest nie podłączone lub podano 12VDC
LED jest wyłączony jeżeli podano GND (masa).

4 Jumper Settings

	pulse 1	pulse 2	pulse 3	
				Important
EN	1 pulse	2 pulses	3 pulses	For corridor and curtain lens use only 1 pulse.
FR	1 impulsion	2 impulsions	3 impulsions	Pour les lentilles rideau et couloir, n'utilisez qu'une impulsion.
SP	1 pulso	2 pulsos	3 pulsos	Para la lente de pasillo o cortina usar sólo 1 pulso.
IT	1 impulso	2 impulsi	3 impulsi	Per le lenti a tenda o corridoio utilizzare solo 1 impulso.
PR	1 pulso	2 pulso	3 pulsos	Para lente de corredor, use apenas o pulso 1.
PL	1 impuls	2 impulsy	3 impulsy	Ważne: dla soczewki korytarzowej i kurtynowej licznik impulsów należy ustawić w pozycji 1 impuls

	LED Enable	LED Disable
EN	LED Enable	LED Disable
FR	LED Activée	LED Désactivée
SP	LED Activado	LED Desactivado
IT	LED Abilitato	LED Disabilitato
PR	LED Ativado	LED Desativado
PL	LED Aktywna	LED Wyłączona

5

EN Schematic of EOL resistors

FR Schéma pour résistances EOL (résistances de fin de ligne)

SP Esquema de resistencias de Final de Línea

IT Schema di collegamento delle resistenze EOL

PR Diagrama para resistor final de linha

PL Rezystory parametryczne (DEOL)

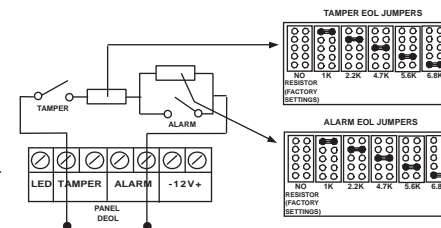

6 Walk test

EN Walk Test

Two minutes after applying power (warm-up period), walk test the detector over the entire protected area to verify proper operation of the unit.

FR Test de Marche

Deux minutes après avoir réalisé la mise sous tension (séquence d'initialisation), faites un test de marche pour vérifier l'efficacité du détecteur sur la totalité de la zone à protéger.

SP Prueba de Detección

Dos minutos después de dar alimentación (periodo de calentamiento), realice la prueba de detección del Detector por toda el área protegida, a fin de verificar si la unidad está funcionando correctamente.

IT Prova Di Movimento

Dopo aver atteso un periodo di riscaldamento di 2/3 minuti dall'alimentazione, effettuare la prova di copertura del rivelatore. Muoversi all'interno dell'area da proteggere e verificare che l'unità si attivi correttamente.

PR Teste De Caminhada

Dois minutos depois ligar a alimentação (período de aquecimento), caminhe para testar o detector através de toda a área protegida para verificar a corretan operação da unidade.

PL Test przejęcia

Przed rozpoczęciem testowania załóż pokrywę czujki. Włącz zasilanie czujki i poczekaj 2 minuty, aby czujka ustabilizowała si. Przechodź po chronionej przestrzeni i obserwuj, czy dioda LED potwierdza prawidłowe działanie czujki na całymzdanym obszarze.

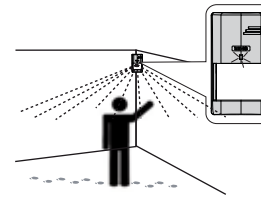

7 Replacing Lenses

EN Replacing Lenses

The detector's lens is attached to the outside of the front plastic cover by four clips.

To replace the lens:

1. Push on each one of the four clips from inside of the cover.
2. Lift the Lens from the outside of the cover.
3. Select the desired lens and make sure that the long pin is pointed upwards.
4. Insert two clips on one side of the lens into the matching holes in the cover and push them inside until click.
5. Repeat step 4 with the two clips on other side of the lens.
6. At the end, verify all four clips are holding the cover.

SP Cambio de las Lentes

La lente del detector está unida a la parte exterior de la cubierta frontal de plástico mediante cuatro clips.

Para reemplazar la lente:

1. Presionar en cada uno de los cuatro clips desde el interior de la tapa.
2. Levantar la lente del exterior de la cubierta.
3. Elegir la lente deseada y asegurarse de que la marca más larga apunta hacia arriba.
4. Insertar dos clips de uno de los lados de la lente en los agujeros correspondientes en la tapa, y presionar hacia dentro hasta oír un clic.
5. Repetir el paso 4 con los otros dos clips del otro lado de la lente.
6. Al final, verificar que los cuatro clips están sujetos a la tapa.

PR Trocando as lentes

A lente do detector é pressa pelo lado de fora do detector através de 4 pinos plásticos.

Para repor a lentes:

1. Aperte cada um dos 4 pinos na parte de dentro da tampa do detector.
2. Retire a lente para o lado de fora da tampa.
3. Escolha a lente desejada e assegure-se o pino longo está preso na parte de cima.
4. Insira os dois pinos de um lado da lente nos furos da tampa até sentir o clique.
5. Repita o passo 4 com os dos pino do outro lado da lente.
6. Finalmente, verifique tudo para travar a tampa.

FR Changement de lentille

La lentille du détecteur est attachée à l'extérieur du couvercle frontal en plastique par 4 clips.

Pour remplacer la lentille :

1. Appuyer sur chacun des quatre clips depuis l'intérieur du couvercle.
2. Soulever la lentille depuis l'extérieur du couvercle.
3. Choisir la lentille souhaitée et s'assurer que la longue languette est vers le haut.
4. Insérer 2 clips d'un côté de la lentille dans les trous correspondants du couvercle et les pousser à l'intérieur jusqu'à entendre un clic.
5. Répéter le point 4 avec les 2 clips de l'autre côté de la lentille.
6. A la fin, vérifier que les quatre clips tiennent bien sur le couvercle.

IT Sostituzione delle lenti

La lente del rivelatore è montata all'esterno del coperchio frontale in plastica tramite quattro clip di fissaggio.

Per sostituire le lenti:

1. Dalla parte interna del coperchio, spingere su ognuna delle quattro clip di fissaggio.
2. Sfilare la lente dalla parte esterna del coperchio.
3. Scegliere la lente desiderata e assicurarsi che il piedino in plastica più sporgente della lente sia rivolto verso l'alto.
4. Inserire le due clip su un lato della lente negli appositi fori del coperchio e spingere la lente finché non si sente uno scatto.
5. Ripetere il passo 4 per le due clip sull'altro lato della lente.
6. Alla fine, verificare che tutte e quattro le clip siano negli appositi fori del coperchio.

PL Wymiana Soczewek

Soczewka czujki jest przymocowana do pokrywy przez cztery klamry. Aby wymienić soczewkę należy wykonać następujące czynności:

Aby założyć soczewki:

1. Wciśnij każdy z czterech zaczepów soczewki znajdujących się wewnątrz obudowy.
2. Wypchnij soczewkę na zewnątrz obudowy.
3. Weź soczewkę, którą chcesz zamontować i upewnij się, że dłuższy wypust jest na górze.
4. Włóż dwa zaczepy z jednej strony w odpowiednie miejsca i wciśnij je tak, aby nastąpiło ich zatrzaśnięcie.
5. Powtórz to samo z zaczepami z drugiej strony soczewki.
6. Na koniec upewnij się, że wszystkie cztery zaczepy są prawidłowo zamknięte.

LEDs Display

EN

LED	Description
RED	Indicates ALARM

FR

LED	Description
ROUGE	Indique une alarme

SP

LED	Description
ROJO	Indica ALARMA

IT

LED	Descrizione
LED ROSSO	Indica l'allarme

PR

LED	Descrição
O LED VERMELHO	Indica alarme

PL

LED	Opis
CZERWONY	Oznacza ALARM

EN Technical Specifications

	RK415PR / RK415PQ
Coverage	15m x 15m (49' x 49')
Installation height	2-3m (6', 6.7"-9', 10")
Operating voltage	9 to 16 VDC
Current consumptio	12mA at 12V, max23.5 mA at 16V
Alarm and Tamper contacts	0.1A, 24V, NC
Optical filtering	White light protection, pigmented lens
Operating temperature	-20° to +55°C (-4°F to 131°F)
Storage temperature	-20° to + 60°C (-4°F to 140°F)
Dimensions	106 x 60 x 47mm (4" x 2.3" x 1.8")

FR Spécification techniques

	RK415PR / RK415PQ
Couverture	15m x 15m
Hauteur d'installation	2-3m
Tension d'alimentation	9 à 16 VCC
Consommation électrique	12mA à 12V
Contacts d'alarme / d'autoprotection	0.1A, 24V, NC
Filtrage	Protection contre la lumière blanche, lentilles pigmentées
Température de fonctionnement	-20° à +55°C
Température de stockage	-20° à +60°C
Dimensions	106 x 60 x 47mm

SP Especificaciones Técnicas

	RK415PR / RK415PQ
Cobertura	15m x 15m
Altura de Instalación	2-3m
Voltaaje	9 a 16 Vcc
Consumo de corriente	12mA a 12V
Contactos de Alarma y Tamper	0.1A, 24V, NC
Filtro óptico	Protección luz blanca, lente pigmentada
Temperatura de funcionamiento	-20° a +55°C
Temperatura de almacenamiento	-20° a +60°C
Dimensiones	106 x 60 x 47mm

IT Specifiche Tecniche

	RK415PR / RK415PQ
Copertura	15m x 15m
Altezza di installazione	da 2 a 3m
Tensione nominale di alimentazione	da 9 a 16 Vcc
Absorbimento massimo di corrente	12mA a 12V
Contatti d'allarme / tamper	0.1A, 24V, NC
Filtro Ottico	Lenti pigmentate, protezione luci bianche
Temperatura di funzionamento	da -20° a 55°C
Temperatura di stoccaggio	da -20° a 60°C
Dimensioni	106 x 60 x 47mm

PR Especificações Técnicas

	RK415PR / RK415PQ
Cobertura	15m x 15m
Altura de instalação	2-3m
Tensão de operação	9 até 16 VDC
Consumo de corrente	12mA em 12V
Contatos de alarme / Tamper	NC, 24V, 0.1A
Filtragem	Lentes pigmentadas para Proteção contra luz branca
Temperatura operacional	-20° to + 55°C
Temperatura de armazenamento	-20° to + 60°C
Dimensões	106 x 60 x 47mm

PL Specyfikacja Techniczna

	RK415PR / RK415PQ
Zasięg	15m x 15m
Wysokość instalacji	2-3m
Zakres napięć zasilających	9 do 16 VDC
Podór prądu	12mA przy 12V
Zaciski ALARM i TAMPER	0.1A, 24V, NC
Filtr optyczny	Filtr światła białego, barwiona soczewka
Temperatura pracy	-20°C do +55°C
Temperatura składowania	-20°C do +60°C
Wymiary	106 x 60 x 47mm

Ordering part numbers

Part / Model number	Description
RK415PR	DigiSense PIR 15m
RK415PQ	DigiSense Quad 15m
LLPL02	Corridor lens
LLPL03	Curtain lens

RISCO Group Limited Warranty

RISCO Group and its subsidiaries and affiliates ("Seller") warrants its products to be free from defects in materials and workmanship under normal use for 24 months from the date of production. Because Seller does not install or connect the product and because the product may be used in conjunction with products not manufactured by the Seller, Seller cannot guarantee the performance of the security system which uses this product. Seller's obligation and liability under this warranty is expressly limited to repairing and replacing, at Seller's option, within a reasonable time after the date of delivery, any product not meeting the specifications. Seller makes no other warranty, expressed or implied, and makes no warranty of merchantability or of fitness for any particular purpose. In no case shall seller be liable for any consequential or incidental damages for breach of this or any other warranty, expressed or implied, or upon any other basis of liability whatsoever. Seller's obligation under this warranty shall not include any transportation charges or costs of installation or any liability for direct, indirect, or consequential damages or delay. Seller does not represent that its product may not be compromised or circumvented; that the product will prevent any personal injury or property loss by burglary, robbery, fire or otherwise; or that the product will in all cases provide adequate warning or protection. Buyer understands that a properly installed and maintained alarm may only reduce the risk of burglary, robbery or fire without warning, but is not insurance or a guaranty that such event will not occur or that there will be no personal injury or property loss as a result thereof. Consequently seller shall have no liability for any personal injury, property damage or loss based on a claim that the product fails to give warning. However, if seller is held liable, whether directly or indirectly, for any loss or damage arising under this limited warranty or otherwise, regardless of cause or origin, seller's maximum liability shall not exceed the purchase price of the product, which shall be complete and exclusive remedy against seller. No employee or representative of Seller is authorized to change this warranty in any way or grant any other warranty.

WARNING: This product should be tested at least once a week.